



 **Barlinek**
ДЕРЕВЯННЫЕ ПОЛЫ

**ПАРКЕТНАЯ
ДОСКА
СОЗДАЕТ ИНТЕРЬЕР**

BARLINEK.RU

СОДЕРЖАНИЕ

История	4-5
Группа Barlinek	6-7
Древесина - великолепный материал	8-9
Экологическая политика фирмы	10-11
Преимущества паркетной доски Барлинек	12-13
Стабильная конструкция	14-15
НОВИНКА! ФРАНЦУЗСКАЯ ЁЛКА	16-33
НОВИНКА! ВЕНГЕРСКАЯ ЕЛКА	34-55
Темные декоры	56-93
Натуральные декоры	94-129
Светлые декоры	130-167
Паркетная доска Барлинек на стене	168-169
СМОТРИТЕ НОВЫЕ РАЗМЕРЫ!	170-171
Классификация паркетной доски Барлинек	172-173
Покрытие паркетной доски Барлинек	174-175
Монтаж паркетной доски Барлинек	176-177
Плинтусы для пола	178-181
Уход за полами	182-183
Образцы полов	184-191





*Марек Констаньчак
R&D Development Section Manager*

*Свыше 40 лет назад создал
и изобрел замковые соединения
для фирмы Барлинек*

ДАВНЫМ- ДАВНО

История

Корни деревообрабатывающего производства в г. Барлинек, который находится на северо-западе Польши, уходят еще в XIX век. И так до конца II Мировой Войны в городе работало лесопильное производство, объединенное со столярным и мебельным цехами.

После 1945 года произошло объединение и было создано новое предприятие - Zakłady Drzewne Lasów Państwowych w Barlinku (Деревообрабатывающие Заводы Государственных Лесов в г. Barlinek). В те времена компания функционировала как лесопилка и специализировалась на обработке древесины хвойных и твердолиственных пород.

Объем перерабатываемой древесины составлял около 100 м³ в день. В это же время в столярном цехе изготавливалась мебель для организаций и школ, противоснежные ограждения и циркули для измерения земельных участков.

С 1947 года было увеличено и расширено производство следующего ассортимента продукции: кресла, столярные изделия, деревянные поделки.

С 1 января 1959 года предприятие получило название Государственный Деревообрабатывающий Завод

1 июня 1999 г. западно-поморский воевода принял решение о приватизации Государственного Деревообрабатывающего Завода.

В наше время благодаря значительным инвестициям и последовательной политике развития и модернизации фирмы АО „Barlinek” наступил значительный рост объема производства деревянных полов. Паркетная доска Barlinek становится в Польше и некоторых странах мира синонимом многослойной паркетной доски.





*Каждый год мы производим
более 12 млн. м² паркетной
доски Barlinek*

БОЛЕЕ
12 МЛН М²

Группа Varinek

является ведущим производителем многослойных деревянных полов в мире с производственным потенциалом свыше 12 млн м² в год. Основной продукцией компании является Паркетная Доска Barlinek - многослойный пол из изысканных сортов древесины европейских и экзотических пород.

Продажа деревянных полов осуществляется в более чем 55 странах на 5 континентах.

Продукция находит свое применение не только в частных домах и квартирах, но также и на коммерческих объектах- офисах, гостиницах, торговых центрах и салонах, кинотеатрах, музеях и т.д.

Портфолио бренда дополняют специальные полы Barkiet Sport, используемые также в спортивных залах, фитнес-клубах, танцевальных залах и площадках для игры в сквош. Торговая марка предлагает также полный ассортимент аксессуаров для монтажа и ухода за полами, а также известное своим высоким качеством био-топливо из отходов древесины: пеллет и брикет.

Barlinek уделяет большое внимание соответствию используемых технологий всем экологическим стандартам. Забота об окружающей среде является одним из основных приоритетов компании.

Таким образом, благодаря постоянным современным модернизациям оборудования и инвестициям в новейшие технологии предприятие является одним из самых чистых в своей отрасли во всей Польше. Деятельность фирмы Barlinek демонстрирует, что охрана окружающей среды может быть для предприятий обязанностью, возложенной на них законодательными нормами отдельных государств, а может быть важнейшим элементом долгосрочной стратегии развития.

*Из самой лучшей части ствола
дерева производим Паркетную
Доску Barlinek и плинтус.
Остальное используем для
производства Пеллета
и в качестве биомассы*

ПОЛНОСТЬЮ ИЗ ДРЕВЕСИНЫ

Используем 100 % сырья

Varlinek является единственным заводом в Европе у которого весь процесс производства сосредоточен в одном месте.

Это гарантирует полный контроль качества на каждом этапе обработки древесины, а также ее экономное использование. Приобретая такое ценное сырье, которым является натуральная древесина, Varlinek старается использовать его на все 100 %.

Настоящая древесина

Не вызывает аллергии, прочная и долговечная, теплая на ощупь, удобная в использовании, неповторимая, регулирует микроклимат.

Паркетная Доска Varlinek

Это 100 % древесины, стабильная конструкция, стойкая к изменениям температуры и влажности, возможность укладки на основаниях с подогревом, самостоятельный и быстрый монтаж, возможность многократного восстановления лицевого слоя, наилучшее качество за приемлемую цену*.

Varlinek Institute of Design - это платформа сотрудничества с дизайнерами, архитекторами и любителями дизайна. Проекты, реализуемые в рамках деятельности Института, направлены на творческий подход в использовании древесины.



**BARLINEK
INSTITUTE
OF
DESIGN**

9





I'm eco

СВЫШЕ 15 МИЛЛИОНОВ ДЕРЕВЬЕВ

Сажаем деревья

За каждую приобретенную упаковку паркетной доски Barlinek сажаем 1 дерево. Лес Клиентов Барлинек, растущий в Польше, России, Румынии и на Украине на сегодня насчитывает уже свыше 15 000 000 деревьев!

Спасаем сокола

Финансируем программу восстановления популяции сокола-сапсана. Благодаря реализованным за последние несколько лет мероприятиям удалось вернуть в лес 55 этих прекрасных птиц.

Дуб „Бартек” под нашей охраной

Почтенный дуб „Бартек” - это самый известный польский памятник природы, поэтому мы выделяем финансовые средства для реализации необходимых восстановительных работ, спасающих его.



11

Эко-политика фирмы

Забота об окружающей среде и бережное отношение к экологии - базовые ценности бренда. Barlinek неразрывно связан с окружающей средой. Именно от природы мы находим вдохновение, от нее получаем сырье для производства и именно с заботой о ней реализуем большое количество экологических проектов

Ответственность

Идея экологичности сопутствует также нашей постоянной деятельности. Все сырье поставляется с Forest Stewardship Council® (FSC) сертифицированных территорий. Целью FSC является поддержка экологически ответственного, социально выгодного и экономически жизнеспособного управления мировыми лесами.





*Только
из дерева*



Прочная

ПРЕИМУЩЕСТВА ДОСКИ

Теплая на
ощупь



Паркетная Доска Varlinek
- 20 лет гарантии

13



изготовлена из 100% натуральной древесины высокого качества.

Ценное сырье используется на 100%. Из древесины производим Паркетную Доску Varlinek, из возникающих во время ее обработки опилок - Пеллет и Брикет. Кора используется для декорирования дачных участков.

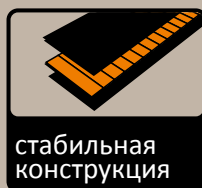

Толщина каждого слоя Паркетной Доски Varlinek не случайна. Это эффект нашего многолетнего опыта и сотен часов исследований и тестов природной работы древесины.

Наши экспертные знания позволили разработать пол идеальной конструкции, параметры которого нивелируют природное напряжение древесины.



Не каждый деревянный пол может быть использован на основаниях с подогревом.

Паркетная Доска Varlinek благодаря своей конструкции идеально проводит тепло и может быть с успехом использована в качестве полов с подогревом - как с электрическим, так и с водяным. Это только одно из преимуществ Паркетной Доски Varlinek над полами из массива.

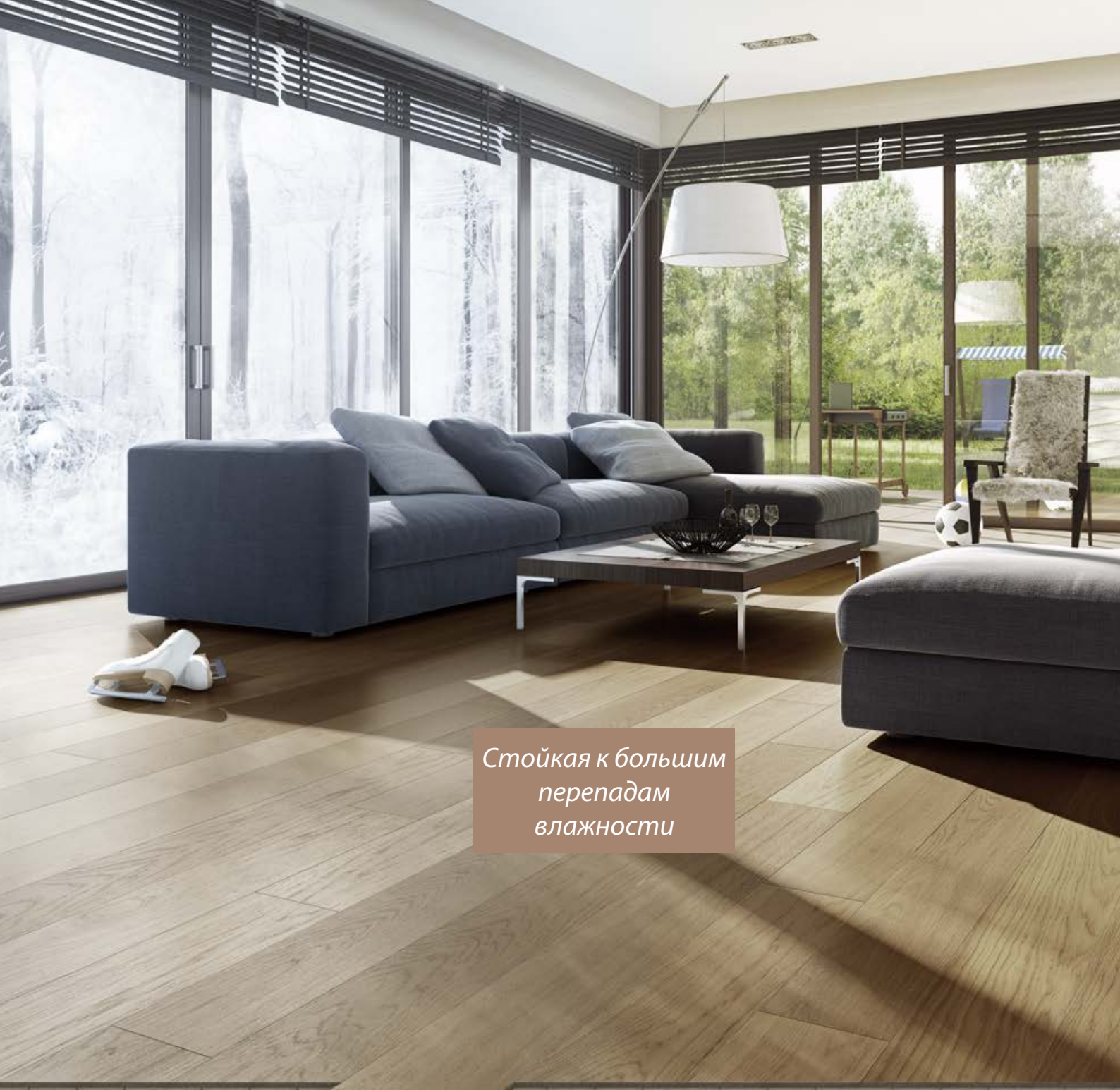

*Стойкая к большим
перепадам
влажности*

Обуздать силы природы

Перекрестная конструкция Паркетной Доски Barlinek является также устойчивой к изменениям влажности воздуха. Поэтому Вы можете быть спокойны за свой пол даже тогда, когда в дождливые дни воздух становится очень влажным или во время зимы, когда он становится сухим из-за включения отопления.

Факторы внешней среды – температура и влажность могут повлиять на внешний вид натурального материала, каким является древесина. Наши полы тщательно защищены, Паркетная Доска Barlinek имеет перекрестную конструкцию, ограничивающую скрип, трещины и рассыхание.

КОНСТРУКЦИЯ ДОСКИ

Защита Древесины

До 7 слоев лака, затвердевают под воздействием UV излучения или масла (UV/НАТУРАЛЬНОЕ)

Верхний слой

Отборная древесина европейских или экзотических пород, защищенная лаком или маслом.

Средний слой

Древесина хвойных пород уложенная поперек по отношению к верхнему и нижнему слоям. Ограничивает природную работу древесины, даже при постоянно изменяющихся условиях.

Нижний слой

Древесина хвойных пород размещенная поперек по отношению к среднему слою также ограничивает работу древесины.



15



Быстрое соединение 5Gc

- Быстрый, простой монтаж, даже в труднодоступных местах.
- Простой монтаж досок подрезанных под углом.
- Нет необходимости в использовании дополнительных инструментов для монтажа и демонтажа.



Соединение Barclick®

Быстрое соединение

- Непосредственная готовность пола к использованию.
- Возможность укладки на основаниях с подогревом.
- Возможность укладки плавающим способом или на клей.
- Возможность многократного монтажа и демонтажа.

- Быстрый, простой монтаж. Требуется монтажный набор.
- Высокая прочность соединения.

130

ЕЛКА
ФРАНЦУЗСКАЯ 130

Размерные характеристики:
130 x 725 x 14 мм

17

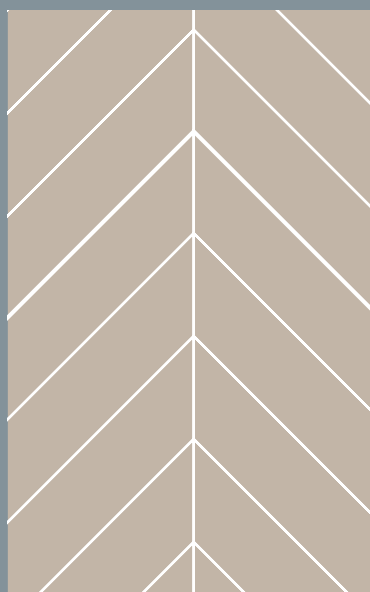

PURE

Classico line

Защита древесины
до 7 слоев лака, закаленного УФ,
или натурального масла OXI

Верхний слой

Специально отобранная европейская древесина, защищенная лаком или натуральным маслом.

Средний слой

Древесина хвойных пород, расположенная поперек верхнего и нижнего слоев. Ограничивает естественную работу дерева, даже при постоянно меняющихся условиях окружающей среды.

Нижний слой

Древесина хвойных пород, расположенная поперек среднего слоя, ограничивает работу древесины.

КОНСТРУКЦИЯ ЕЛКИ ФРАНЦУЗСКОЙ

Соединение шип-паз

Традиционный способ монтажа классических полов. Соответственно обозначенные правые и левые доски формируют узор Елки Французской. Укладка производится приклеиваем к стяжке.*



19

*подробную информацию о монтаже и укладке Французской Елки можно найти в инструкции и в Гарантийном Талоне.

ширина 130 мм, дл. 725 мм, микрофаска, браширование, матовый лак



ЕЛКА ФРАНЦУЗСКАЯ 130

Дуб
Serene
Французская елка 130

Деревянный пол с ярко подчеркнутой брашированием текстурой, с большим количеством естественных характеристик дерева. Благородство доскам придает 4-сторонняя микрофаска. Пол окрашен в бежево-пепельный цвет и покрыт матовым лаком.

1WV000005

21

PURE
Classico line



Интенсивность характеристик древесины



ширина 130 мм, дл. 725 мм, микрофаска, матовый лак



ЕЛКА ФРАНЦУЗСКАЯ 130

Дуб Mainland Французская елка 130

Дубовая доска с ярко выраженными характеристиками дерева и приятным оттенком теплого коричневого цвета. Пол был подвержен брашированию и снятию фаски, благодаря чему были подчеркнуты его структура и форма. Отделан матовым лаком.

1WV000004

23

PURE
Classico line



Интенсивность характеристик древесины



ширина 130 мм, дл. 725 мм, микрофаска, браширование, матовый лак



ЕЛКА ФРАНЦУЗСКАЯ 130

**Дуб
Raisins
Французская елка 130**

Дубовый пол с ярко выраженным рустикальным характером и натуральным цветом. Красота древесины подчеркнута благодаря брашированию, а 4-сторонняя микрофаска придает ему стройность. Покрыта матовым лаком.

1WV000003

25

PURE
Classico line



Интенсивность характеристик древесины





шир. 130 мм, дл. 725 мм, браширование, натуральное масло



ЕЛКА ФРАНЦУЗСКАЯ 130

Дуб Bright Французская елка 130

Дубовый пол с естественным теплым оттенком, с деликатно подчеркнутыми естественными чертами древесины. Рисунок годовых колец усилен благодаря процессу браширования. Благородство подчеркнуто 4-сторонней микрофаской, весь пол покрыт матовым лаком.

1WV000001

27

PURE
Classico line



Интенсивность характеристик древесины



ширина 130 мм, дл. 725 мм, микрофаска, браширование, матовый лак



ЕЛКА ФРАНЦУЗСКАЯ 130

Дуб
Caramel
Французская елка 130

Дубовый пол с естественным теплым оттенком, с деликатно подчеркнутыми естественными чертами древесины. Рисунок годовых колец усилен благодаря процессу браширования. Благородство подчеркнуто 4-сторонней микрофаской, весь пол покрыт матовым лаком.

1WV000001

29

PURE
Classico line



Интенсивность характеристик древесины





шир. 130 мм, дл. 725 мм, браширование, натуральное масло



ЕЛКА ФРАНЦУЗСКАЯ 130

**Дуб
Salt
Французская елка 130**

Классический дубовый пол, изящно смягченный перламутровым оттенком белого. Доски с тонко подчеркнутой натуральной текстурой, дополнительно обработаны методом браширования. Изящность и воздушность пола подчеркнуты 4-сторонней микрофаской. Покрывает матовым лаком.

1WV000002

31

PURE
Classico line

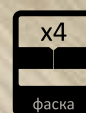

Интенсивность характеристик древесины



ширина 130 мм, дл. 725 мм, микрофаска, браширование, матовый лак



ЕЛКА ФРАНЦУЗСКАЯ 130

Дуб Trivor Французская елка 130

Классический дубовый пол, изящно смягченный перламутровым оттенком белого. Доски с тонко подчеркнутой натуральной текстурой, дополнительно обработаны методом браширования. Изящность и воздушность пола подчеркнуты 4-сторонней микрофаской. Покрит матовым лаком.

1WV000002

33

PURE
Classico line

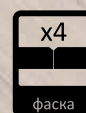

Интенсивность характеристик древесины



ВЕНГЕРСКАЯ ЕЛКА

Венгерская елка современная версия

Классический узор елки
прекрасно сочетается с
современным дизайном
интерьера и создает
неповторимую атмосферу
и уникальный характер

35



PURE

Classico line

Защита древесины
до 7 слоев лака, закаленного УФ,
или натурального масла OXI

Верхний слой

Специально отобранная европейская древесина, защищенная лаком или натуральным маслом.

Средний слой

Древесина хвойных пород, расположенная поперек верхнего и нижнего слоев. Ограничивает естественную работу дерева, даже при постоянно меняющихся условиях окружающей среды.

Нижний слой

Древесина хвойных пород, расположенная поперек среднего слоя, ограничивает работу древесины.

КОНСТРУКЦИЯ КЛАССИЧЕСКОЙ ЕЛКИ

Замок типа OPTILOCK



это новый торцевой вид соединения компании Барлинек, позволяющего укладывать пол методом «классической елки» чисто, быстро и легко. Его профиль позволяет выполнять укладку «елочкой» без необходимости использования правой и левой доски.*

37

Преимущества замка OPTILOCK

- Бесклеевой монтаж
- Нет правых или левых досок
- Быстрая и выверенная укладка
- Меньше отходов
- Более чистая укладка
- Легко поднять и переуложить при необходимости

* Более подробную информацию об укладке и использовании классической елочкой можно найти в Инструкции по укладке и в Гарантийной карте.

** По сравнению с укладкой с левыми и правыми досками.

ширина 130 мм, дл. 725 мм, микрофаска, браширование, матовый лак



ЕЛКА КЛАССИЧЕСКАЯ 130

Дуб
Brown Sugar
Классическая елка 130

Дубовый пол теплого цвета античной бронзы. Покрит матовым лаком. Структура дерева подчеркнута благодаря брашированию, а кромки досок благодаря снятию микрофаски.

1WC000006



39

PURE
Classico line



Интенсивность характеристик древесины



ширина 130 мм, дл. 725 мм, микрофаска, браширование, натуральное масло



ЕЛКА КЛАССИЧЕСКАЯ 130

Дуб
Toffee
Классическая елка 130

Дубовый пол в тонах золота и теплого коричневого цвета. Изысканность покрытых натуральным маслом досок получена с помощью 4-х сторонней фаски. Уникальность и богатство текстуры древесины подчеркнуты благодаря брашированию.

1WC000017



41

PURE
Classico line



Интенсивность характеристик древесины



ширина 130 мм, дл. 725 мм, микрофаске, браширование, натуральное масло



ЕЛКА КЛАССИЧЕСКАЯ 130

Дуб
Grand Canyon
Классическая елка 130

Дубовый пол с рустикальным характером. Текстура дерева подчеркнута благодаря брашированию, а кромки доски обработаны снятием микрофаски. Покрывает натуральным маслом.

1WC000011



43

PURE
Classico line



Интенсивность характеристик древесины





ширина 130 мм, дл. 725 мм, микрофаска, браширование, матовый лак



ЕЛКА КЛАССИЧЕСКАЯ 130

Дуб
Caramel
Классическая елка 130

Деревянный пол создан из брашированных досок с подчеркнутыми фаской кромками, что усиливает впечатление благородности традиционного дубового пола. В качестве отделки используется матовый лак.

1WC000007



45

PURE
Classico line



Интенсивность характеристик древесины





ширина 130 мм, дл. 725 мм, микрофаска, матовый лак



ЕЛКА КЛАССИЧЕСКАЯ 130

Ясень
Auric
Классическая елка 130

Ясеневый пол теплого золотого цвета. Кромки доски имеют 4-стороннюю микрофаску, что усиливает впечатление изысканности. Доска покрыта матовым лаком.

1WJ000012



47

PURE
Classico line



Интенсивность характеристик древесины





ширина 130 мм, дл. 725 мм, микрофаска, браширование, матовый лак



ЕЛКА КЛАССИЧЕСКАЯ 130

Дуб
Marzipan Muffin
Классическая елка 130

Доски окрашены в пепельный оттенок и покрыты матовым лаком с подчеркнутой брашировкой натуральной структурой древесины.

1WC000014



49

PURE
Classico line



Интенсивность характеристик древесины





width 130 mm, length 725 mm, brushed, matt lacquer



ЕЛКА КЛАССИЧЕСКАЯ 130

**Ash
Grissini
Classic Herringbone 130**

Пол из дуба с двойной
тонировкой. Естественный
характер пола усилен
брашировкой, произведена
тонировка белым матовым
лаком. Четырехсторонняя фаска
подчеркивает изысканность
деревянного пола.

1WC000013



51

PURE
Classico line



Двойная
тонировка

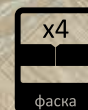

Интенсивность характеристик древесины



ширина 130 мм, дл. 725 мм, микрофаска, браширование, матовый лак



ЕЛКА КЛАССИЧЕСКАЯ 130

**Дуб
Саррусино
Классическая елка 130**

Дубовый пол с мягкой
кремово-белой окраской.
Доски обработаны
брашированием и защищены
матовым лаком.

1WC000010



53

PURE
Classico line

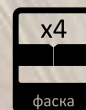

Интенсивность характеристик древесины





ширина 130 мм, дл. 725 мм, микрофаска, матовый лак



ЕЛКА КЛАССИЧЕСКАЯ 130

Ясень Moonlight Классическая елка 130

Ясеневый пол с нежной, кремовой окраской. Впечатление стройности досок подчеркивается 4-сторонней микрофаской. Покрывает матовым лаком.

1WC000018



55

PURE
Classico line

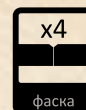

Интенсивность характеристик древесины



ТЕМНЫЕ ДЕКОРЫ

Раскрыть глубину

Темные декоры - это идеальная точка отсчета для создания контрастов. Хорошо сочетается со светлыми стенами и цветными элементами декора.

57



шир. 180 мм, дл. 2200 мм, браширование, полуматовый лак

Ясень Coffee Grande

Доска характеризуется сильно выраженной текстурой и разнообразием цветов древесины. Весь пол окрашен в темно-коричневый цвет, защищен полуматовым лаком.

Структура древесины подчеркнута брашированием.

1WG000676

ТЕМНЫЕ ДЕКОРЫ

59

PURE
line

Интенсивность свойств древесины





шир. 207 мм, дл. 2200 мм, браширование, полуматовый лак

ТЕМНЫЕ ДЕКОРЫ



Ясень Coffee Multi

Ясень Coffee Multi приобретает свой характер благодаря брашированию. Древесина ясеня, твердая по природе, дополнительно защищена полуматовым лаком.

3WG000653



DCR
line

Интенсивность свойств древесины



шир. 180 мм, дл. 2200 мм, браширование, матовый лак

ТЕМНЫЕ ДЕКОРЫ



Дуб Marsala Grande

Цельная однополосная доска
в оттенках копченого дуба.
Характер, который подчеркнут
брашировкой. И верхний слой
– матовый лак.

1WG000550

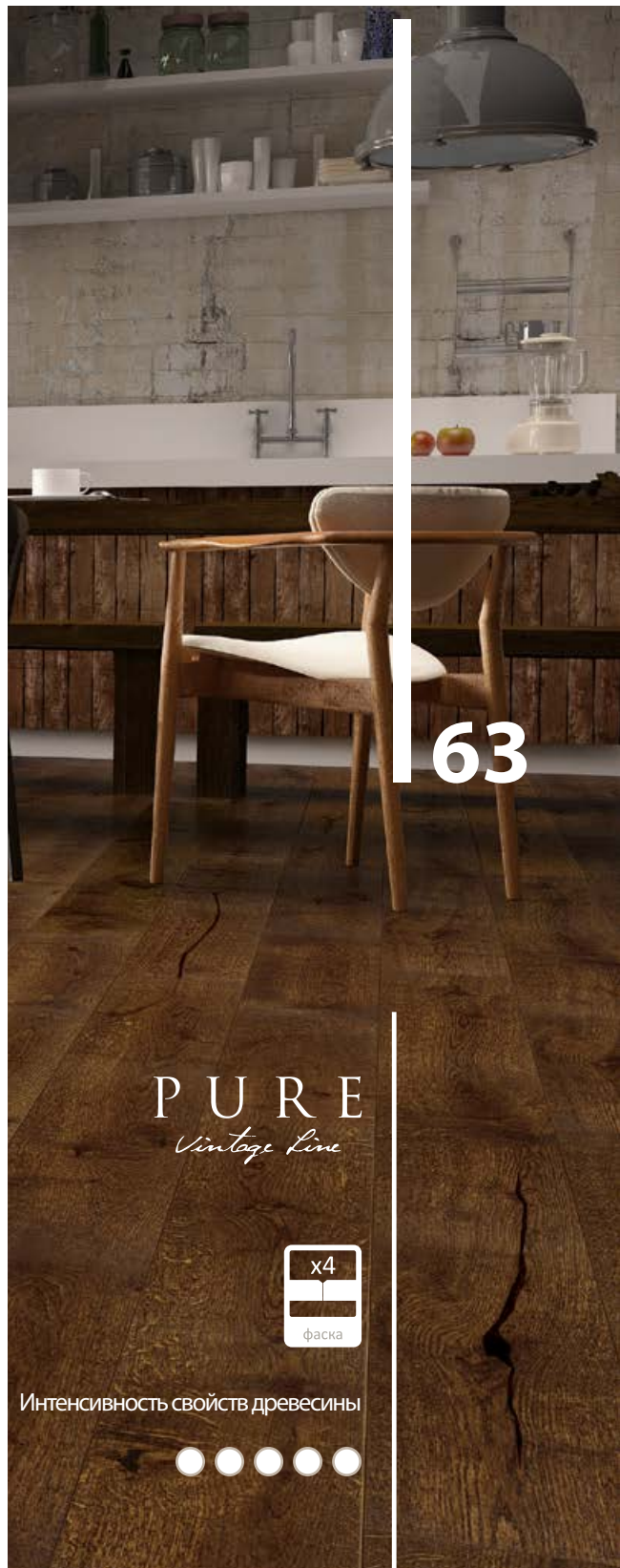

63

PURE
Vintage Line



Интенсивность свойств древесины





шир. 130 мм, дл. 1092 мм, матовый лак

Дуб Espresso Piccolo

Пол для элегантных интерьеров с ярко-выраженным характером. Глубина цвета будет заметна в хорошо освещенных помещениях. С четырех сторон паркетной доски нарезана фаска, лицевой слой покрыт матовым лаком.

1WG000821

ТЕМНЫЕ ДЕКОРЫ

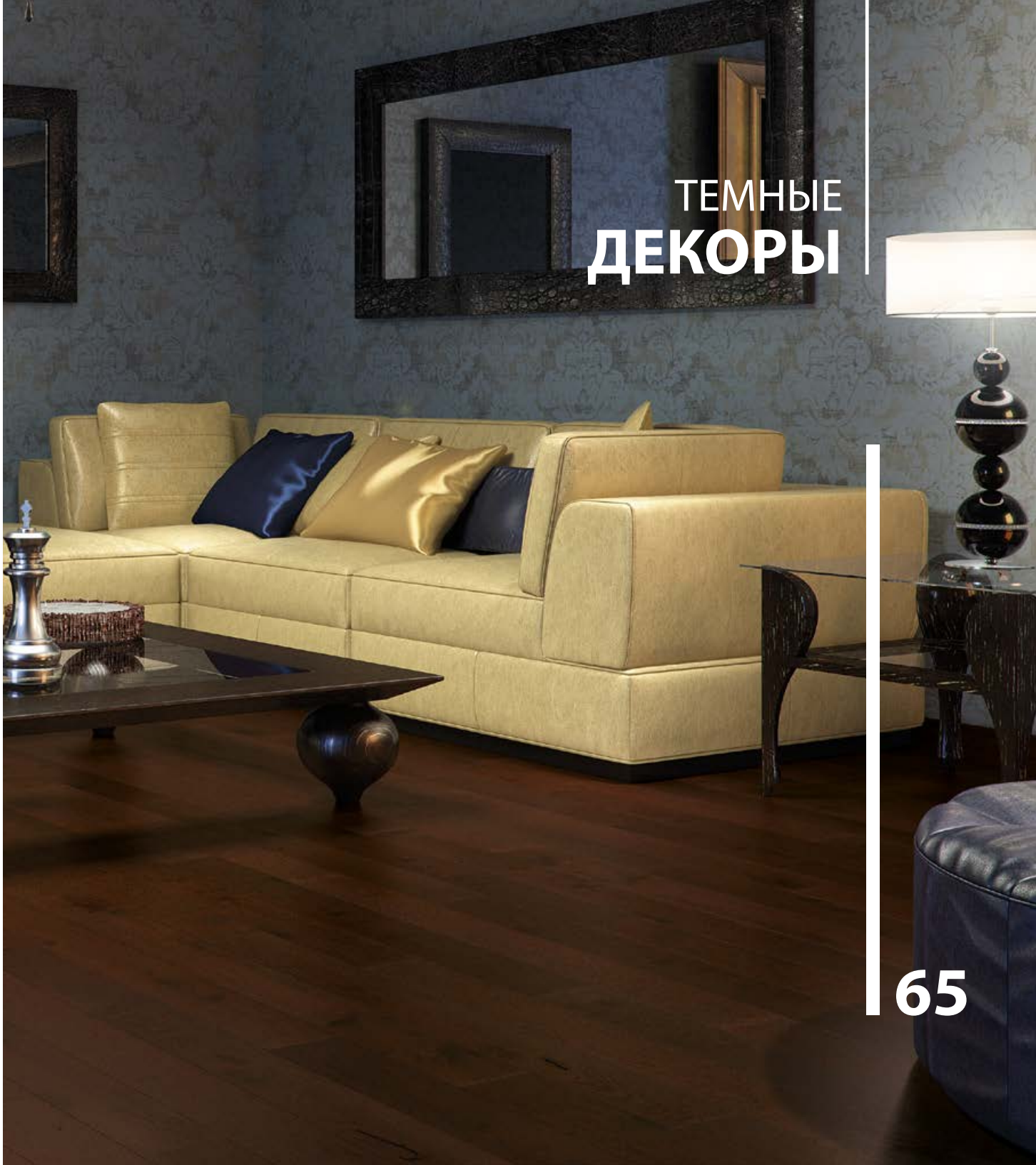

65

PURE
line



Интенсивность свойств древесины





шир. 130 мм, дл. 1092 мм, матовый лак



ТЕМНЫЕ ДЕКОРЫ

Дуб Nugat Piccolo

Тонированная доска темно-коричневого оттенка. Выразительный рисунок натуральной древесины подчеркнут здоровыми сучками.

1WG000753

67

PURE
line



Интенсивность свойств древесины



шир. 130 мм, дл. 1092 мм, браширование, матовый лак

Ясень Umbr Piccolo

Разнообразие цветов ясеня подчеркнуто коричневым оттенком. Пол облагорожен брашированием и фаской. В качестве покрытия верхнего слоя использован матовый лак.

1WG000748

ТЕМНЫЕ ДЕКОРЫ

69

PURE
line



Интенсивность свойств древесины





шир. 130 мм, дл. 1092 мм, браширование, матовый лак

ТЕМНЫЕ ДЕКОРЫ

Дуб Brown Sugar Piccolo

Пол создан для современных апартаментов. Восхитительно смотрится в просторных помещениях за счет своего небольшого размера и ярко-выраженного естественного узора древесины.

1WG000546

Доступна также в длине 725 мм

1W1000559



71

PURE
line



Интенсивность свойств древесины





шир. 180 мм, дл. 2200 мм, браширование, матовый лак

ТЕМНЫЕ ДЕКОРЫ



73

Дуб Chestnut Grande

Богатство цветных узоров дуба сохранено даже после нанесения коричневого оттенка. Однополосный пол, подчеркнут микрофаской, после, дополнительно подвергнут чистке щеткой и покрыт матовым лаком.

1WG000754

PURE
line



Интенсивность свойств древесины





шир. 155 мм, дл. 2200 мм, браширование, матовый лак

ТЕМНЫЕ ДЕКОРЫ

75

Дуб Bonet Medio

Необычный пол темно-коричневого оттенка. Изготовленная со вкусом доска обязана своим внешним видом четырехсторонней микрофаске, которая прекрасно сочетается с выраженными природными чертами древесины. Пол покрыт матовым лаком .

1WG000792

PURE
line



Интенсивность свойств древесины



шир. 180 мм, дл. 2200 мм, браширование, натуральное масло

Дуб Porto Grande

Состаренный эффект достигается за счет отбора сырья с продольными трещинами, браширования доски и четырехсторонней фаски. Древесина окрашена в темный цвет и защищена натуральным маслом

1WG000624

ТЕМНЫЕ ДЕКОРЫ

77

PURE
Vintage Line



Интенсивность свойств древесины

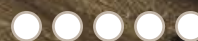

шир. 180 мм, дл. 2200 мм, браширование, натуральное масло

 Barlinek

Ясень Hazelnut Grande

Оригинальный пол из ясеня красивого, тепло-коричневого оттенка, с четким, декоративным рисунком древесины. Естественную красоту подчеркивает браширование и покрытие натуральным маслом. Кроме того, лицевой слой подчеркнут 4-сторонней фаской

1WG000632

BARLINEK.RU

ТЕМНЫЕ ДЕКОРЫ



79

PURE
line



Интенсивность свойств древесины



шир. 155 мм, дл. 2200 мм, браширование, натуральное масло

ТЕМНЫЕ ДЕКОРЫ

81

Дуб Amaretti Medio

Благородный дубовый пол теплого оттенка серого цвета. Его неповторимый характер отображает разнообразный рисунок древесины. Применение четырёхсторонней микрофаски придает ему современный вид, а масло подчёркивает натуральное происхождение материала.

1WG000789

PURE
line



Интенсивность свойств древесины



шир. 180 мм, дл. 2200 мм, браширование, натуральное масло

ТЕМНЫЕ ДЕКОРЫ

83

**Дуб
Toffee
Grande**

Пол под маслом светло-коричневого оттенка, структура дерева подчеркнута брашированием. Доска с фаской.

1WG000631

PURE
line



Интенсивность свойств древесины

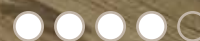

шир. 207 мм, дл. 2200 мм, браширование, матовый лак

Дуб Honey Molti

Тонированная доска Honey Molti состоит из трех рядов ламелей, которые образуют поверхность 3-полосного пола. Естественная структура древесины подчеркнута брашированием и покрыта матовым лаком.

ТЕМНЫЕ ДЕКОРЫ

85

DECOR
line

Интенсивность свойств древесины



шир. 180 мм, дл. 2200 мм, браширование, натуральное масло

Дуб Clyde Grande

Нетрадиционный дубовый пол темно-коричневого цвета. Его сложная форма достигается наличием четырехсторонней микрофаски, которые гармонируют со многими природными свойствами дерева. Пол покрыт натуральным маслом.

1WG000795

ТЕМНЫЕ ДЕКОРЫ



87

PURE
line



Интенсивность свойств древесины

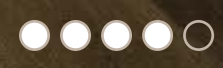



шир. 207 мм, дл. 2200 мм, браширование, полуматовый лак



ТЕМНЫЕ ДЕКОРЫ

Дуб
Tiramisu
Molti

Пол прекрасно смотрится в скандинавских и классических интерьерах, а также в помещениях, оформленных в стиле прованс. Naturalный тон пола великолепно сочетается с современной мебелью различных оттенков коричневого

3WG000685

89

DCR
line

Интенсивность свойств древесины





шир. 155 мм, дл. 2200 мм, браширование, натуральное масло

Дуб Azores Medio

Однополосная дубовая доска темно-коричневого цвета. Поверхность покрыта натуральным маслом. Текстура натурального дерева и глубокий цвет подчеркиваются брашированием.

1WG000791

ТЕМНЫЕ
ДЕКОРЫ

91

PURE
Vintage Line



Интенсивность свойств древесины



шир. 155 мм, дл. 2200 мм, браширование, матовый лак

**Дуб
Garda
Medio**

Однополосный дубовый пол темно-коричневого цвета. Его неповторимый характер усилен брашированием. Кромки досок подчеркнуты микрофаской, поверхность покрыта матовым лаком.

1WG000793

ТЕМНЫЕ ДЕКОРЫ

93

PURE
line



Интенсивность свойств древесины



НАТУРАЛЬНЫЕ ДЕКОРЫ

Контакт с природой

Теплые оттенки медового, карамельного и светло-коричневого вызывают естественные ассоциации, связанные с природой. Они дарят ощущение покоя, гармонии и равновесия.

95





шир. 180 мм, дл. 2200 мм, браширование, натуральное масло

НАТУРАЛЬНЫЕ ДЕКОРЫ



Дуб Calvados Grande

Пол с ярко-выраженными свойствами древесины дуба. Поверхность пола подчеркнута фаской. Рисунок годовых колец и глубина цвета древесины подчеркиваются брашированием и натуральным маслом.

1WG000622



97

PURE
Vintage Line



Интенсивность свойств древесины



шир. 155 мм, дл. 2200 мм, браширование, матовый лак.

Дуб Madeira Medio

Красивый рустикальный пол с большим количеством уникальных особенностей дерева. Благодаря брашированию была улучшена структура древесины. Четырехсторонняя микро-фаска оптически удлиняет доски. Доска покрыта матовым лаком.

1WG000775

НАТУРАЛЬНЫЕ ДЕКОРЫ

99

PURE
Vintage Line



Интенсивность свойств древесины

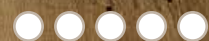

шир. 180 мм, дл. 2200 мм, полуматовый лак с повышенной стойкостью к истиранию

7 000 оборотов*
самый стойкий лак
на рынке

* Подробная информация на странице 167

НАТУРАЛЬНЫЕ ДЕКОРЫ

Дуб Askania Grande

Декор, изготовленный путем селективного отбора древесины. Askania Grande – это полнаивысшего качества и высокой стойкости к истиранию, среди прочего, за счет использования профессионального лака.

1WG000675

PURE
line

Интенсивность свойств древесины



101

7 000 оборотов*
самый стойкий лак
на рынке

шир. 130 мм, дл. 1092 мм, полуматовый лак



* Подробная информация на странице 167

НАТУРАЛЬНЫЕ ДЕКОРЫ

Дуб
Askania
Piccolo

Однополосный пол Askania Piccolo покрыт полуматовым лаком. Сдержанная композиция натуральных оттенков, и нежная структура годовых колец подчеркнуты четырехсторонней фаской.

1WG000714

Доступна также длиной 725 мм

1W1000557



103

PURE
line



Интенсивность свойств древесины



7 000 оборотов*
самый стойкий лак
на рынке

шир. 207 мм, дл. 2200 мм, полуматовый лак с повышенной стойкостью к истиранию

НАТУРАЛЬНЫЕ ДЕКОРЫ

105

Дуб Askania Molti

Прочность пола Дуб Askania Molti увеличена за счет использования профессионального полуматового лака с повышенной стойкостью. Эта трехполосная доска прекрасно демонстрирует природное богатство натурального дуба

3WG000311

Интенсивность свойств древесины



Life
line



шир. 155 мм, дл. 2200 мм, браширование, натуральное масло

НАТУРАЛЬНЫЕ ДЕКОРЫ

107

Дуб Grand Canyon Medio

Grand Canyon Medio имеет немного рустикальный характер, с большим количеством сучков. Доска покрыта натуральным маслом, дополнительно состарена и браширована.

1WG000760

PURE
line



Интенсивность свойств древесины

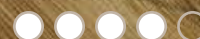



шир. 180 мм, дл. 2200 мм, браширование, матовый лак

НАТУРАЛЬНЫЕ ДЕКОРЫ

Дуб Caramel Grande

Caramel Grande- браширован и окантован фаской, что создает впечатление благородного, традиционного дубового пола. В качестве покрытия использован матовый лак.

1WG000284

109

PURE
line

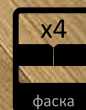

Интенсивность свойств древесины



шир. 155 мм, дл. 2200 мм, браширование, матовый лак

НАТУРАЛЬНЫЕ ДЕКОРЫ

111

Дуб Caramel Medio

Доска красивого карамельного оттенка с умеренным количеством характеристик древесины; Четырехсторонняя фаска подчеркивает внешний вид. Пол покрыт матовым лаком.

1WG000773

PURE
line



Интенсивность свойств древесины

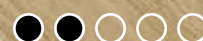

шир. 180 мм, дл. 2200 мм, браширование, натуральное масло

Дуб Casablanca Grande

Благородный дубовый пол необычного оттенка, напоминающего слегка копченый коричневый цвет. Применение четырёхсторонней микрофаски подчеркивает красивый рисунок дерева. Доска покрыта натуральным маслом.

1WG000794

НАТУРАЛЬНЫЕ ДЕКОРЫ

113

PURE
line



Интенсивность свойств древесины

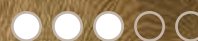

шир. 180 мм, дл. 2200 мм, матовый лак

Дуб Sahara Grande

Однополосная доска с мягкой дубовой отделкой. Матовое лаковое покрытие не только защищает но также улучшает естественные характеристики древесины, которые еще больше подчеркиваются при брашировании.

1WG000741

НАТУРАЛЬНЫЕ ДЕКОРЫ

115

PURE
line

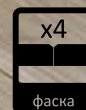

Интенсивность свойств древесины



шир. 130 мм, дл. 1092 мм, полуматовый лак

НАТУРАЛЬНЫЕ ДЕКОРЫ



Ясень Saimaa Piccolo

Ясень Saimaa Piccolo – это композиция однополосных досок, форма которых тонко подчеркнута четырехсторонней фаской. Пол характеризуется высокой твердостью. Покрыт полуматовым лаком.

1WG000829



117

PURE
line



Интенсивность свойств древесины

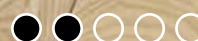

7 000 оборотов*
самый стойкий лак
на рынке

**Ясень
Saimaa
Molti**

Благодаря покрытию полуматовым лаком с повышенной стойкостью к истиранию, Ясень Saimaa Molti имеет не только высокие эстетические качества, но так же является очень прочным и гарантирует длительную эксплуатацию.

3WG000650

* Подробная информация на странице 167

шир. 207 мм, дл. 2200 мм, полуматовый лак с повышенной стойкостью к истиранию

НАТУРАЛЬНЫЕ ДЕКОРЫ

119

Life
line

Интенсивность свойств древесины



шир. 155 мм, дл. 2200 мм, браширование, натуральное масло

Дуб Mersey Medio

Однополосная доска в цвете, напоминающем сырую древесину, который был получен путем уникальной тонировки. Четырехсторонняя микрофаска придает легкость и современность, а рисунок кольца подчеркивается брашированием. Покрыт натуральным маслом.

1WG000772

НАТУРАЛЬНЫЕ ДЕКОРЫ

121

PURE
line

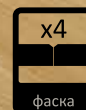

Интенсивность свойств древесины

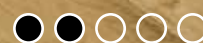



шир. 130 мм, дл. 1092 мм, браширование, матовый лак

НАТУРАЛЬНЫЕ ДЕКОРЫ

Дуб Reach Piccolo

Пол рекомендован любителям стиля минимализм, например, лофтов.

Дуб Reach характеризуется небольшими размерами досок и нежным персиковым оттенком, вместе с тем интересным естественным рисунком древесины.

1WG000826

123

PURE
line

Интенсивность свойств древесины





шир. 180 мм, дл. 2200 мм, браширование, матовый лак

НАТУРАЛЬНЫЕ ДЕКОРЫ



Дуб Almond Grande

Браширование придает интересный характер доске Almond Grande, и благодаря этому дополнительно подчеркивается структура волокон. Доска имеет нежную окраску, покрыта матовым лаком.

1WG000283



125

PURE
line

Интенсивность свойств древесины

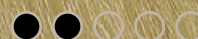

шир. 130 мм, дл. 1092 мм, браширование, матовый лак

Дуб Almond Piccolo

Благодаря уникальной отделке пол подходит для больших, хорошо освещенных помещений. Браширование и матовый лак прекрасно дополняют интерьер в стиле прованс или традиционного шале.

1WG000827

НАТУРАЛЬНЫЕ ДЕКОРЫ

127

PURE
line

Интенсивность свойств древесины



7 000 оборотов*
самый стойкий лак
на рынке

шир. 207 мм, дл. 2200 мм, полуматовый лак с повышенной стойкостью к истиранию



НАТУРАЛЬНЫЕ ДЕКОРЫ

Дуб Amazon Molti

Дуб Amazon Molti создан путем высокой селекции сырья. Он отличается превосходными эксплуатационными свойствами, благодаря использованию полуматового лака с повышенной стойкостью к истиранию. Предлагаемый продукт имеет трехполосную структуру

3WG000638

129

Life
line

Интенсивность свойств древесины



СВЕТЛЫЕ ДЕКОРЫ

Эффект большого пространства

Светлый визуально увеличивает пространство, придавая ему прозрачный, вневременной вид. Светлые деревянные полы прекрасно сочетаются с более темной мебелью и создают удивительные интерьеры.

Эффект легкости и ощущения пространства легко достигаются выбором светлого пола.

131





шир. 180 мм, дл. 2200 мм, матовый лак

СВЕТЛЫЕ ДЕКОРЫ



133

Дуб White Truffle Grande

White Truffle Grande – это беленая дубовая паркетная доска. Покрытие матовым лаком придает доске современный характер.

1WG000286

PURE
line

Интенсивность свойств древесины





шир. 180 мм, дл. 2200 мм, браширование, матовый лак

СВЕТЛЫЕ ДЕКОРЫ



Ясень Lemon Sorbet Grande

Древесина ясеня в морозной тени лимонного щербета. Однополосная доска покрыта белым матовым лаком. Хорошо видны характеристики натуральной древесины – структура подчеркнута брашированием, а края обозначены при помощи фаски.

1W1000489



135

PURE
line



Интенсивность свойств древесины



шир. 130 мм, дл. 1092 мм, матовый лак

СВЕТЛЫЕ ДЕКОРЫ



Ясень Moonlight Piccolo

Кремовый оттенок этого пола особенно изысканно смотрится на роскошных виллах и в богато декорированных интерьерах городских особняков. Этот стильный пол прекрасно дополняет любой интерьер и делает его светлее, и в тоже время может стать его главным акцентом.

1WG000828



137

PURE
line

Интенсивность свойств древесины





шир. 207 мм, дл. 2200 мм, матовый лак



СВЕТЛЫЕ ДЕКОРЫ

Ясень Milkshake Multi

Древесина ясеня в силу своей природной прочности и стойкости гарантирует высочайшее качество пола. Ясень Milkshake Multi – это трехполосный продукт уникального молочного цвета. Пол покрыт матовым лаком.

3WG000651

139

DCR
line

Интенсивность свойств древесины





Цирк 152/180 мм, дл. 2200 мм, матовый лак

СВЕТЛЫЕ ДЕКОРЫ



141

Дуб Mont Blanc Grande

Доска под лаком, доска под лаком в сливочном оттенке, шириной 180 мм. Скошенные края доски визуально удлиняют доски и придают элегантность.

1WG000740

Дуб Mont Blanc Medio

Однополосная доска, шириной 155 мм кремового оттенка. Четырехсторонняя микрофаска придает тонкость и легкость. Покрыта матовым лаком.

1WG000783

PURE
line

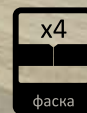
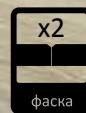

Интенсивность свойств древесины





шир. 207 мм, дл. 2200 мм, матовый лак

СВЕТЛЫЕ ДЕКОРЫ

143

Дуб Bianco Molti

Характерный яркий цвет древесины получен отбеливанием. Трехполосная доска покрыта матовым лаком.

3WG000645

DECOR
line

Интенсивность свойств древесины





шир. 207 мм, дл. 2200 мм, браширование, матовый лак

СВЕТЛЫЕ ДЕКОРЫ

145

Дуб Cheesecake Multi

Дубовая доска, окрашенная в кремовый цвет. Облагороженная в процессе браширования, которое подчеркивает наличие заболони и сучков

3WG000645

Интенсивность свойств древесины



DECOR
line

*Сейчас Паркетную
Доску Barlinek можно
укладывать и на стену!*

шир. 130 мм, дл. 1092 мм, браширование, натуральное масло

СВЕТЛЫЕ ДЕКОРЫ

147

Дуб Cocnut Piccolo

Пол, имеющий выраженный и неповторимый характер. Четырехсторонняя фаска и покрытие натуральным маслом привнесут элегантность в любой современный интерьер.

1WG000615

PURE
line

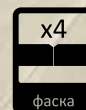

Интенсивность свойств древесины





шир. 207 мм, дл. 2200 мм, браширование, матовый лак

СВЕТЛЫЕ ДЕКОРЫ

149

Дуб Carruccino Multi

Трехполосный дубовый пол нежного бело-кремового цвета. Доски облагорожены брашированием и защищены матовым лаком.

3WG000642

DCR
line

Интенсивность свойств древесины



шир. 130 мм, дл. 1092 мм, браширование, матовый лак



СВЕТЛЫЕ ДЕКОРЫ

Дуб Snowflakes Piccolo

Превосходно смотрится на больших площадях, в просторных помещениях с высокими потолками, где можно насладиться его красотой. Светлый оттенок древесины делает помещение светлее. Фаска с четырех сторон.

1WG000687

151

PURE
line



Интенсивность свойств древесины



шир. 180 мм, дл. 2200 мм, браширование, натуральное масло

СВЕТЛЫЕ ДЕКОРЫ

Дуб Ivory Grande

Дуб Ivory Grande имеет глубокое браширование и подчеркнутую фаску. Пол тонирован в нежные цвета и облагорожен натуральным маслом.

1WG000626

153

PURE
Vintage Line

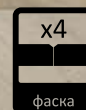

Интенсивность свойств древесины



шир. 130 мм, дл. 2200 мм, браширование, натуральное масло

Дуб Dartmoor Piccolo

Благородный дубовый пол с нежной белой тонировкой. Структура доски хорошо видна благодаря брашированию и покрытию натуральным маслом.

1WG000612

СВЕТЛЫЕ ДЕКОРЫ



155

PURE
line

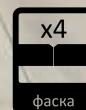

Интенсивность свойств древесины





шир. 180 мм, дл. 2200 мм, натуральное масло

СВЕТЛЫЕ ДЕКОРЫ



Дуб Creme Brulee Grande

Creme Brulee Grande пол с ярко выраженными природными чертами древесины. Форма досок, подчеркнута четырёхсторонней фаской. Покрытие натуральным маслом.

1WG000628



157

PURE
line

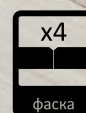

Интенсивность свойств древесины





шир. 180 мм, дл. 2200 мм, браширование, натуральное масло

СВЕТЛЫЕ ДЕКОРЫ

159

Дуб Biscuits Grande

Пол, имеющий выраженный и неповторимый характер. Четырехсторонняя фаска и покрытие натуральным маслом привнесут элегантность в любой современный интерьер.

1WG000630

PURE
line



Интенсивность свойств древесины



шир. 207 мм, дл. 2200 мм, браширование, матовый лак



Дуб
Marzipan Muffin
Multi

Доски окрашены в пепельный оттенок и покрыты матовым лаком с подчеркнутой брашированием натуральной структурой древесины.

3WG000644

СВЕТЛЫЕ
ДЕКОРЫ



161

DECOR
line

Интенсивность свойств древесины





шир. 180 мм, дл. 2200 мм, браширование, матовый лак



СВЕТЛЫЕ ДЕКОРЫ

Дуб
Nude
Grande

Однополосный пол покрыт матовым лаком кремового оттенка. Текстура натурального дерева подчеркнута брашированием.

1WG000672

163

PURE
line

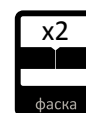

Интенсивность свойств древесины



шир. 130 мм, дл. 1092 мм, браширование, натуральное масло



СВЕТЛЫЕ ДЕКОРЫ

165

Дуб Apricot Sorbet Piccolo

Благодаря своей текстуре и нежному оттенку серого, этот пол универсален. Покрытие натуральным маслом и 4-сторонняя фаска. Рекомендуется в смелых, дизайнерских интерьерах

1WG000617

PURE
line



Интенсивность свойств древесины





шир. 155 мм, дл. 2200 мм, браширование, матовый лак

Дуб Bowfell Medio

Bowfell - однополосная доска шириной 155 мм, однополосная доска шириной 155 мм пепельного цвета, с разнородным рисунком древесины и покрытая матовым лаком. Четырехсторонняя микрофаска придает полу легкий внешний вид.

1WG000788

СВЕТЛЫЕ ДЕКОРЫ

167

PURE
line



Интенсивность свойств древесины





На всю стену...

WOOD
WALL

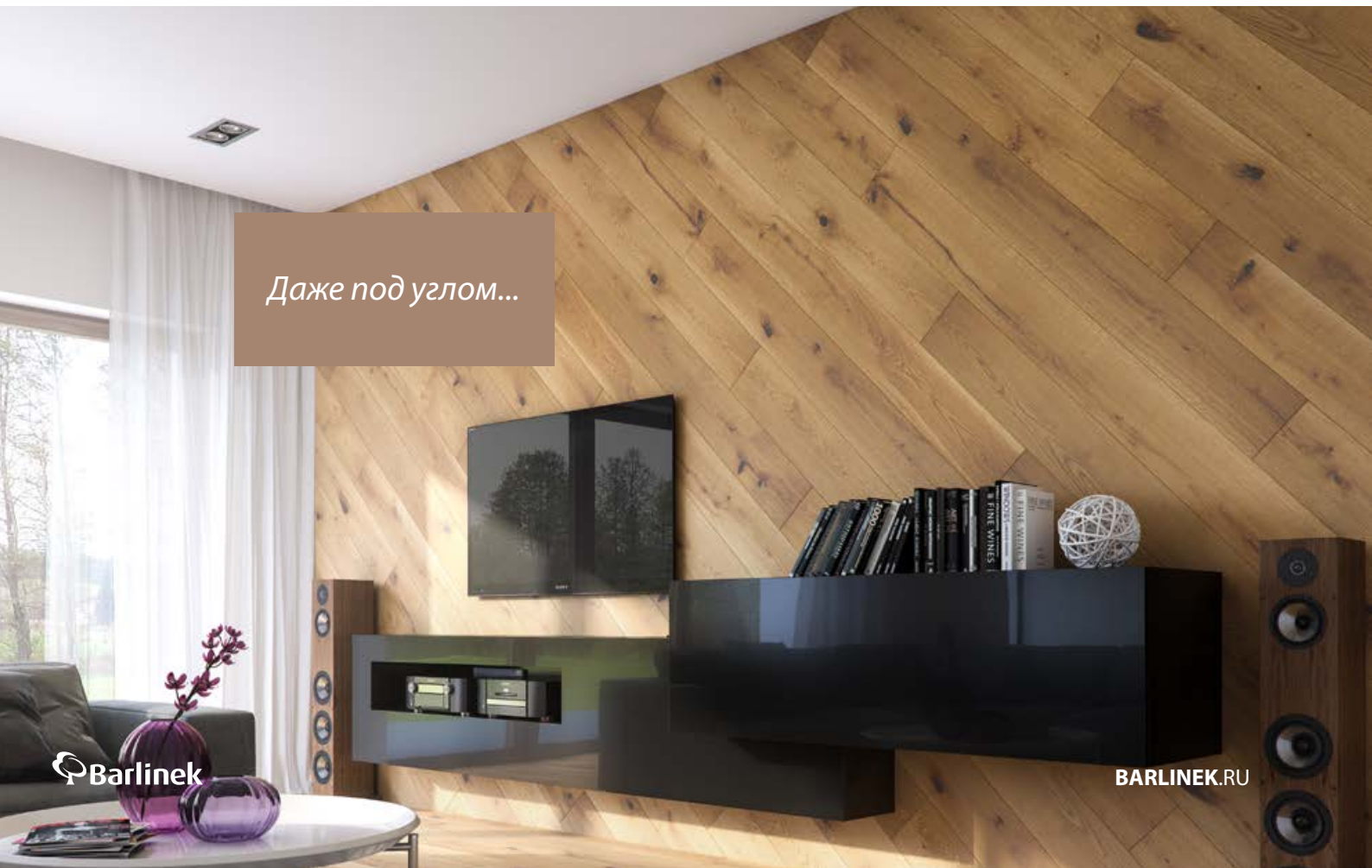

Даже под углом...

ПАРКЕТНАЯ ДОСКА БАРЛИНЕК НА СТЕНЕ

*Сейчас Паркетную
Доску Barlinek можно
укладывать и на стену!*

Пол на стене

- Идеальный эффект – в соответствии с последними трендами мирового дизайна.
- Креативные интерьерные решения – во всю стену или на избранном фрагменте.

169

Простой монтаж

Для монтажа деревянного многослойного пола Barlinek рекомендует доски с торцевым замковым соединением 5Gc. Данный замок не требует добивания по короткому краю доски, благодаря чему монтаж осуществляется намного проще.

Клипсы для монтажа досок на стену

Металлические монтажные клипсы обеспечивают быстрый, безопасный и простой монтаж каждой многослойной Паркетной Доски Барлинек толщиной 14 или 15 мм на стене.

KL1002002

Помните о клипсах!



Новинка!

Новинка!

PURE line

СЕРИЯ PURE

Древесина в самом чистом виде. Однополосная паркетная доска самого высокого качества - это эксклюзивная и наиболее эффектная форма презентации природной красоты сырья.

PURE Classico line

Pure Classico Line - это коллекция для тех, кто ценит традиции и в то же время современный дизайн. Полы с узором французской и классической елочки.

PURE Vintage Line

Pure Vintage Line - это серия для любителей вековой красоты. Деревянные полы, стилизация которых относится к лучшим традициям прошлых эпох. Создан для интерьеров с характером.

DECOR line

СЕРИЯ DECOR

Самые новые цветовые тренды. Decor - это серия предназначенная для тех, кто ценит современный дизайн и оригинальные цвета. Тонированные в самые модные оттенки доски - это идеальное решение для ищущих авангардные решения.

Life line

СЕРИЯ LIFE

Самый стойкий лак на рынке. Life - это серия, предназначенная для интерьеров в которых происходит много событий. Доски исключительной прочности, гарантированной сверхстойким лаком - двукратным победителем международного тестирования стойкости к истиранию и образованию пятен.

РАЗМЕРЫ ДОСОК

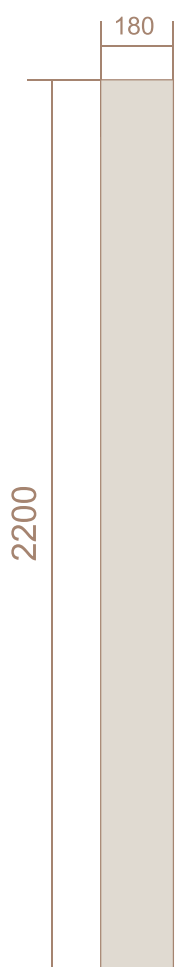

GRANDE 180

Однополосные доски шириной **180 мм** и длины **2200 мм**. Доски этих размеров находятся в серии PURE.



MEDIO 155

Однополосные доски шириной **155 мм** и длиной **2200 мм**. Доски этих размеров находятся в серии PURE.

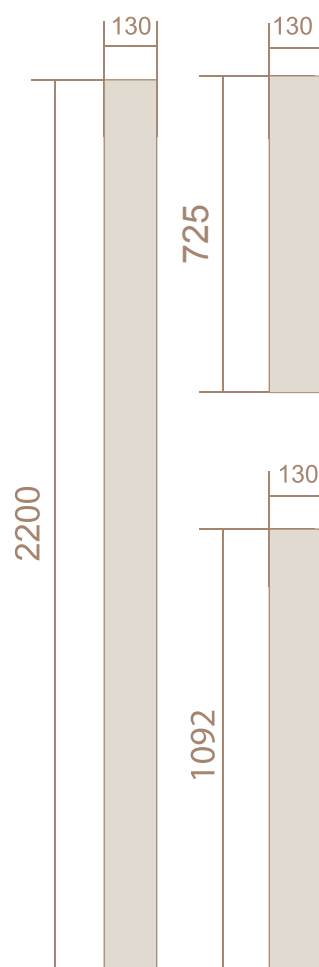

PICCOLO 130

Однополосные доски шириной **130 мм** имеют три варианта длины: **2200 мм**, **1092 мм** и **725 мм**. Доски этих размеров находятся в серии PURE.

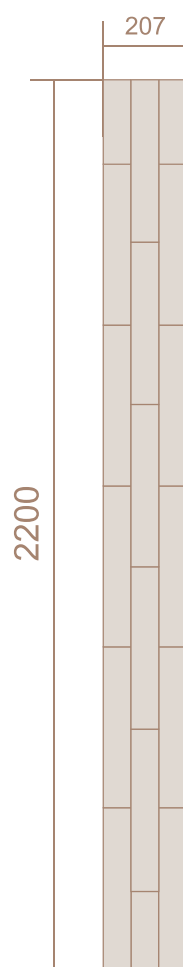

MOLTI 207

Трехполосные доски шириной **207 мм** и длиной **2200 мм**. Доски этих размеров находятся в сериях DECOR и LIFE.

Новинка!

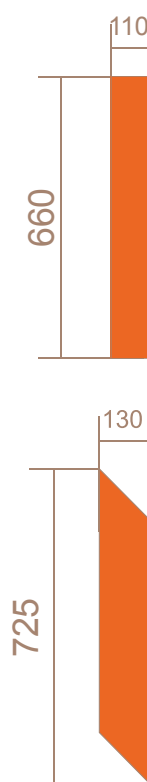

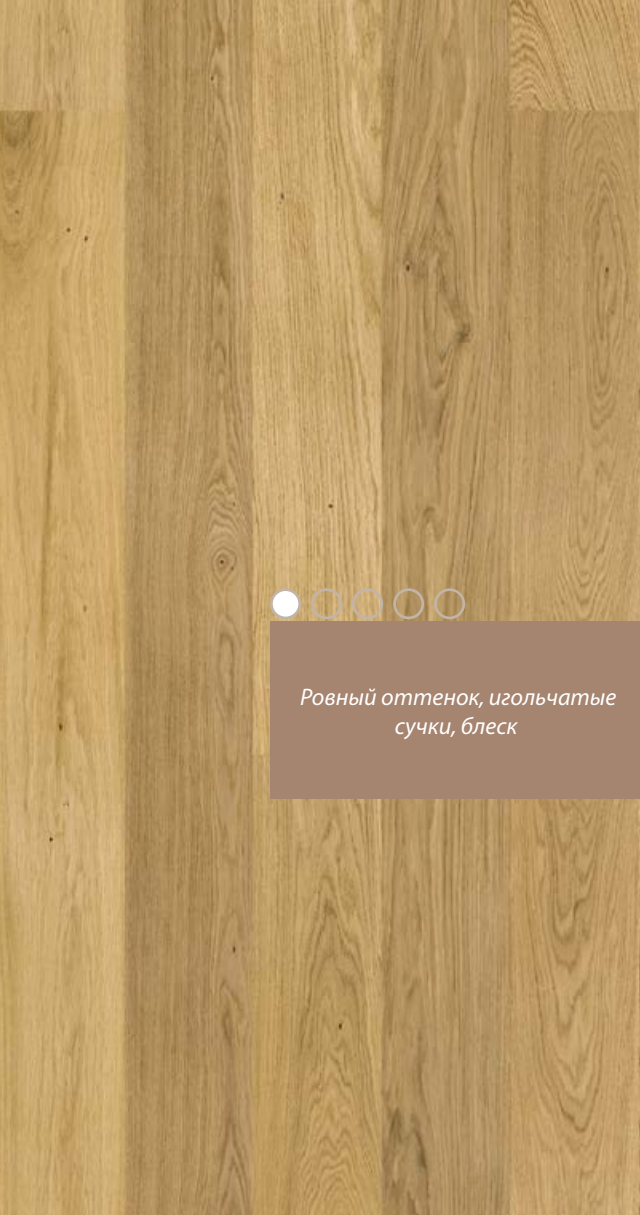

Ровный оттенок, игольчатые сучки, блеск

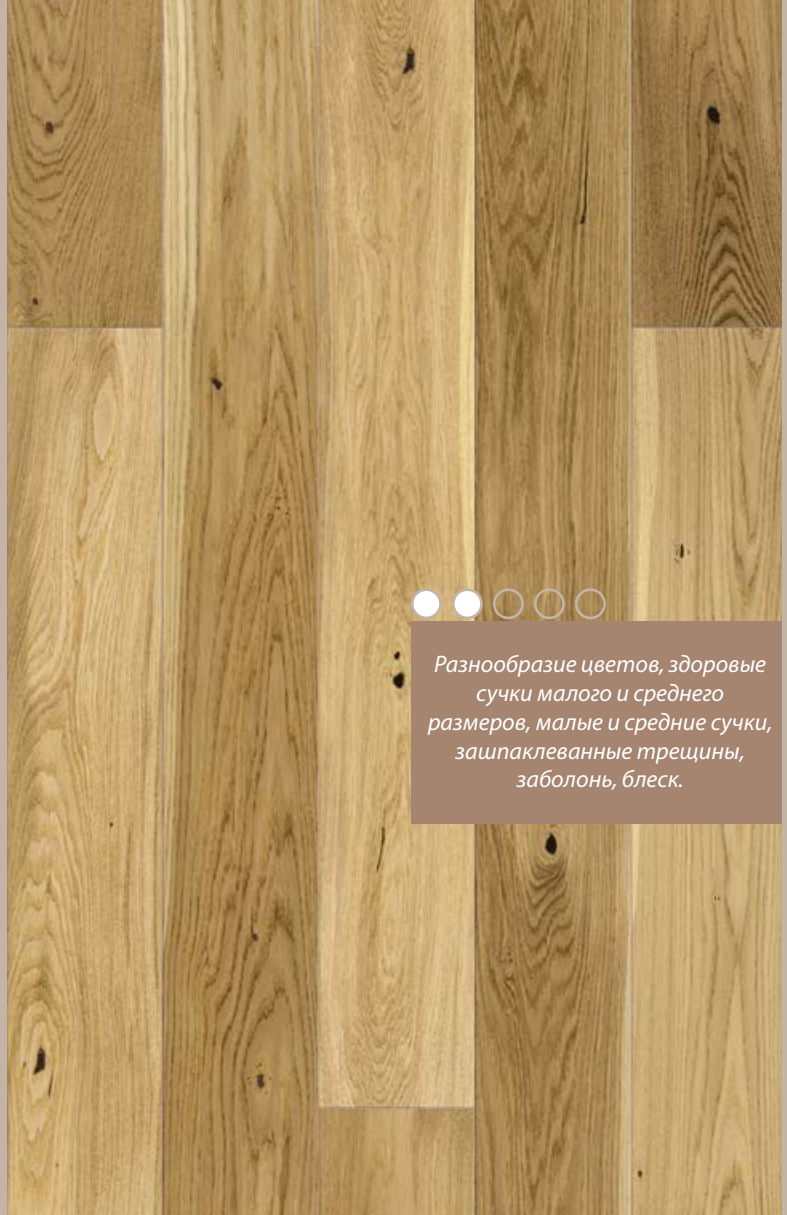

Разнообразие цветов, здоровые сучки малого и среднего размеров, малые и средние сучки, зашпаклеванные трещины, заболонь, блеск.

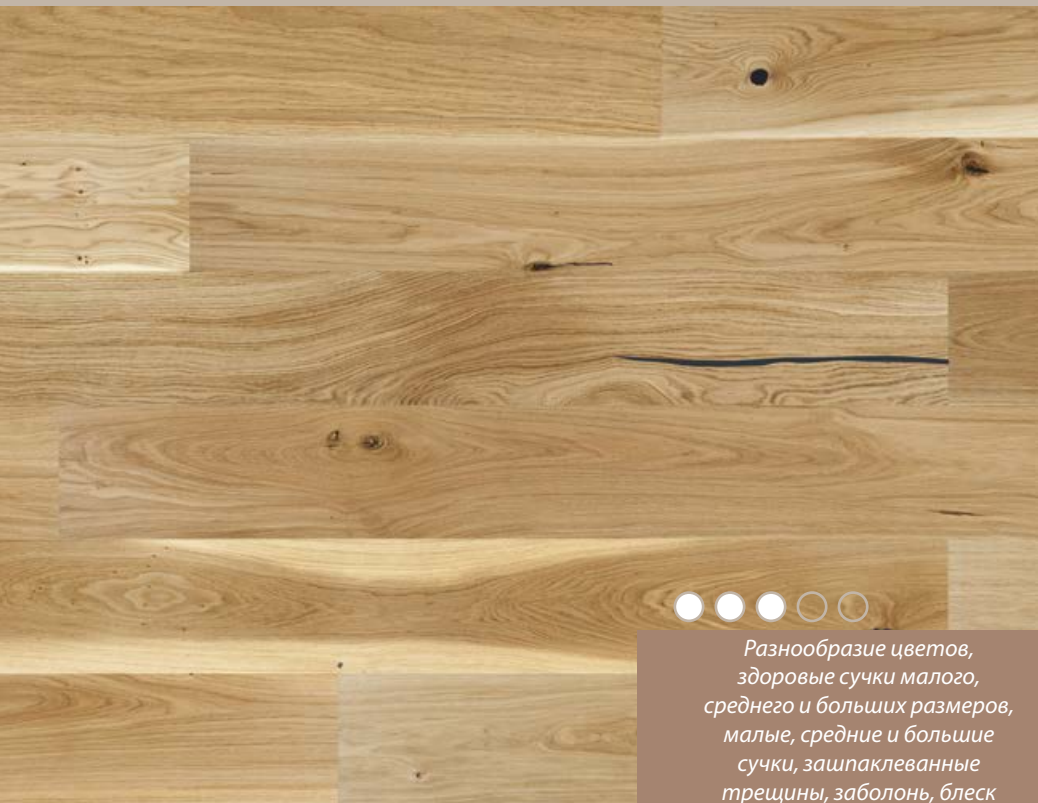

Разнообразие цветов, здоровые сучки малого, среднего и больших размеров, малые, средние и большие сучки, зашпаклеванные трещины, заболонь, блеск



КЛАССИФИКАЦИЯ ДОСОК



Разнообразие цветов, здоровые сучки малого, среднего и больших размеров, малые, средние и большие сучки, зашпаклеванные трещины, заболонь, блеск.



Разнообразие цветов, здоровые сучки малого, среднего и больших размеров, малые, средние и большие сучки, зашпаклеванные трещины, заболонь, блеск, выразительный рисунок ядра.



Ровный оттенок, игольчатые сучки, блеск

Градация интенсивности
свойств древесины

- Очень большое количество ● ● ● ● ●
- Большое количество ● ● ● ●
- Произвольное количество ● ● ●
- Небольшое количество ● ●
- Маленькое количество ●

173



Разнообразие цветов, здоровые сучки малого и среднего размеров, малые и средние сучки, зашпаклеванные трещины, заболонь, блеск.



Разнообразие цветов, здоровые сучки малого, среднего и больших размеров, малые, средние и большие сучки, зашпаклеванные трещины, заболонь, блеск



Натуральное масло

проникает в поры древесины, пропитывая ее и предохраняя от влаги, а также подчеркивает природные свойства древесины.



Структура натурального масла

Процесс пропитки маслом структуры. Масло затвердевает в реакции с кислородом.

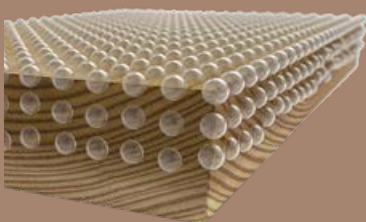

Масло UV

Создает защитный слой на поверхности древесины, увеличивает стойкость пола к загрязнениям.



Структура масла UV

Затвердевает под действием лучей UV.

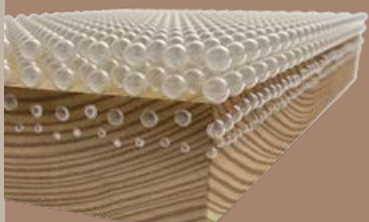

Лаки UV

Многослойное покрытие лаковой системой, затвердеваемое под действием лучей UV, защищает пол, создавая на нем защитный слой.



Матовый лак UV

Подчеркивает природный характер деревянного пола и глубину его дизайна.



Полуматовый лак UV

Создает более глубокое впечатление уюта и тепла.



Глянцевый лак

Идеальное решение для элегантных и презентабельных интерьеров.

ОТДЕЛКА ДОСКИ

7 000 оборотов*
самый стойкий лак
на рынке

The Best in Test!

Паркетная Доска Barlinek победила в независимом тесте качества деревянных полов, который проводился Шведским Промышленным Институтом. Наш пол оказался наиболее стойким к истиранию и образованию пятен по сравнению с полами других ведущих европейских производителей!

Суперстойкий Лак Professional

Идеально подходит даже для помещений с интенсивными условиями эксплуатации. Победитель шведского теста стойкости к истиранию. Результаты теста также подтвердили факт наивысшей стойкости лака к образованию пятен от бытовых жидкостей, в том числе кофе и красного вина.

Указанное значение представляет собой стойкость к истиранию лакового покрытия. Исследование в соответствии со стандартом EN 13696:2009 „Методы исследований определения эластичности и стойкости, а также ударостойкости.“ Метод исследования - падающий песок Табера 12/16.

175



Обработка фаски

заключается в обработке небольшого скошенного участка по краям паркетной доски, таким образом подчеркивается контур лицевого слоя доски, за счет чего визуально увеличиваются размеры помещения.

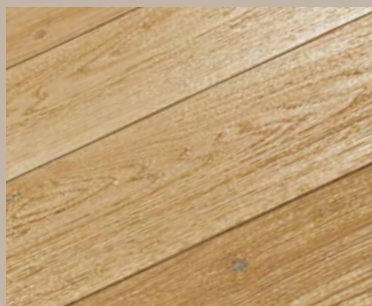

Браширование

подчеркивает природную красоту древесины, усиливая ее структуру. Текстура брашированного пола ощущается на ощупь.



Тонирование

тонированные доски получают в результате покрытия поверхности лицевого слоя досок цветными лаками или маслами, а также улучшенным и защищенным лаком.



*Сделай это
самостоятельно*

МОНТАЖ ПОЛА

Преимущества плавающей системы

Возможность самостоятельного монтажа или простая, дешевая и быстрая укладка.

Возможность укладки на старом деревянном полу и не восстановленных основаниях.

Пол готов к эксплуатации сразу после укладки.

Возможность простой замены поврежденных досок.

Возможность укладки на основаниях с подогревом.

Преимущества клеевой системы

Очень хорошая акустическая изоляция, отсутствие скрипа и поглощение звука шагов.

Возможность укладки в помещениях большой площади без необходимости использования дилатационного (компенсаторного) зазора.

Система монтажа рекомендована для полов с подогревом.

177





Его можно красить



ДЕРЕВЯННЫЙ БЕЛЫЙ ПЛИНТУС ELITE

Серия Elite

Это престижная коллекция натуральных, деревянных плинтусов для пола белого цвета. Данные плинтусы великолепно сочетаются с любым видом пола. Белые плинтусы рекомендуются для каждого вида пола.



Плинтус для пола
Белая пленка P90
– P9027362A



Плинтус для пола
Белый окрашенный PW90
– P9027362A



Плинтус для пола
Белый окрашенный PW70
– P7027362A



Плинтус для пола
Белая пленка P50
– P5018101A



Плинтус для пола
Белый окрашенный PW58
– P5827362A



Плинтус для пола
Белая пленка P20
– P2018101A



Плинтус для пола
Белый окрашенный PW46
– P4627362A



Плинтус для пола
Белый окрашенный PW9H
– P9H27362A



Плинтус для пола
Белая пленка P95
– P9527362A



Плинтус для пола
Белый окрашенный PW7C
– P7C27362A

Природное
сочетание

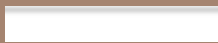

elite



Дуб Gentle
P50: P5001312A
P61: P6101312A



Ясень белый лак
P20: P2002031A



Дуб Sense
P50: P5001332A
P61: P6101332A



Дуб Harmony
P61: P6101342A,
P50: P5001432A



Дуб белое масло
P20: P2001041A,
P50: P5001041A



Дуб Белый матовый лак
P10: P1001031A, P20: P2001031A,
P50: P5001031A, P61: P6101031A,
P78: P7801031A



Дуб Touch
P20: P2001242A, P50: P5001242A,
P61: P6101242A



Ясень Platinum
P50: P5002322A



Ясень лак
P10: P1002011A, P20: P2002011A,
P50: P5002011A



Вик лак
P10: P1006011A



Дуб без покрытия
P20: P2001121A, P61: P6101121A



Дуб лак
P10: P1001011A, P20: P2001011A,
P30: P3001011A, P50: P5001011A, P61:
P6101011A, P70: P7001011A,
P78: P7801011A, P4P: P4P01011A,
P6P: P6P01011A



Дуб глянцевый лак
P20: P2001081A



Дуб темный
P20: P2001072A



Дуб Excite
P50: P5001302A,
P61: P6101302A



Дуб Honey
P20: P2001222A;
P50: P5001222A



Iroko лак
P20: P2012012A



Тали лак
P20: P2008012A,
P50: P5008012A

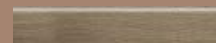

Дуб Olive
P78: P7801252A, P50: P5001252A



Ясень Walnut
P50: P5002402A



Дуб Terra
P20: P2001212A, P50: P5001212A



Дуб Antic
P10: P1001052A, P20: P2001052A,
P50: P5001051A



Дуб Bonet
P50 : P5001432A



Jesion Hazelnut
P50: P5002382A



Дуб Still
P61: P6101422A



Ясень Cognac
P50: P5002392A



Дуб Biscotti
P50: P5001412A



Сапелла lakier
P20: P2003011A,
P50: P5003011A



Мербау лак
P30: P3004012A



Дуб Brownie
P50: P5001262A



Дуб Beryl
P20: P2001112A



Ясень Кава
P20: P2002062A



Дуб Espresso
P20: P2001022A,
P50: P5001022A



Венге лак
P20: P2009012A, P50: P5009012A

Последний штрих

- Изготовлено из 100 % древесины, покрыт шпоном.
- Доступно множество профилей и цветовых решений.
- Отличная геометрия размеров
- Прочность достигаемая за счет использования древесины высококачественных сортов.
- Прочное сцепление шпона с деревянной основой профиля плинтуса.
- Покрытие нанесено в заводских условиях.

ДЕРЕВЯННЫЕ ПЛИНТУСЫ ПОЛНЫЙ АССОРТИМЕНТ

Монтажные клипсы для шпонированного плинтуса

Монтажные клипсы для быстрого, безопасного и удобного монтажа всего шпонированного плинтуса производства Barlinek

монтажные клипсы 15 штук: KLI001001
монтажные клипсы 50 штук: KLI001002

Помните о клипсах!

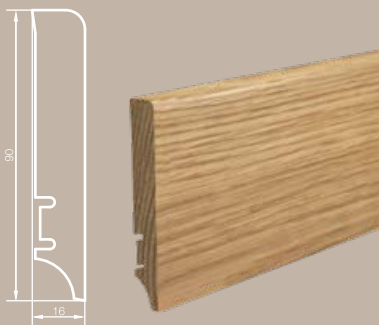
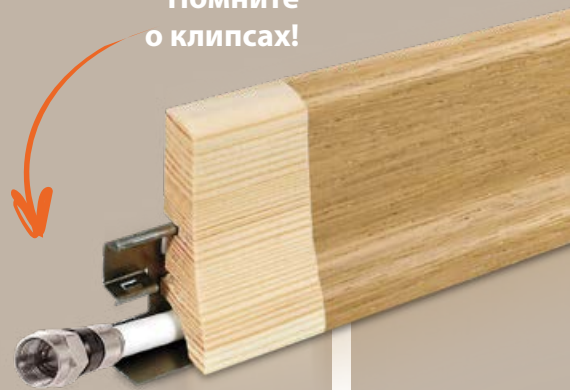

Плинтус для пола
Дуб лак P61 – P6101011A

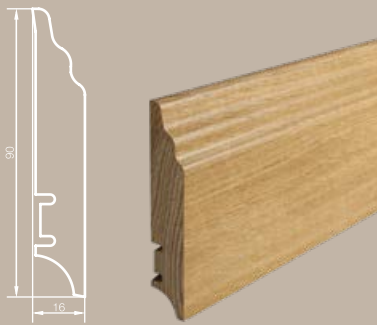

Плинтус для пола
Дуб лак P60 – P6001011A

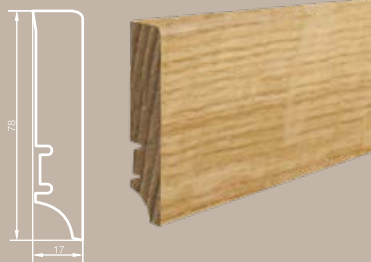

Плинтус для пола
Дуб лак P78 – P7801011A

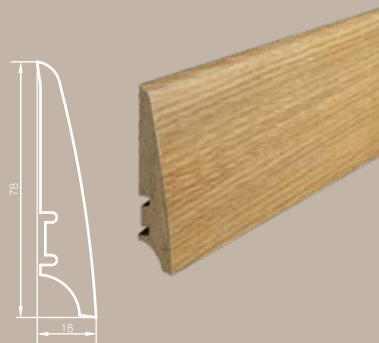

Плинтус для пола
Дуб лак P30 – P3001011A

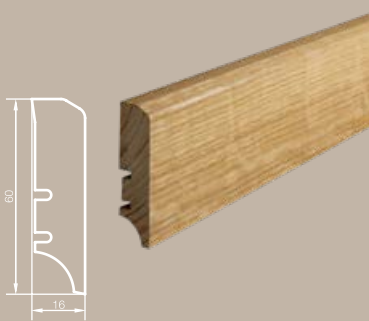

Плинтус для пола
Дуб лак P50 – P5001011A

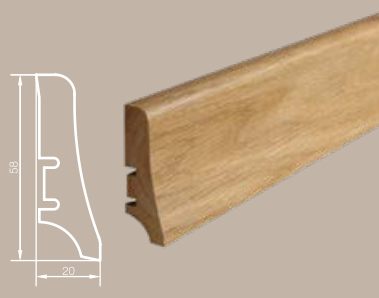

Плинтус для пола
Дуб лак P20 – P2001011A

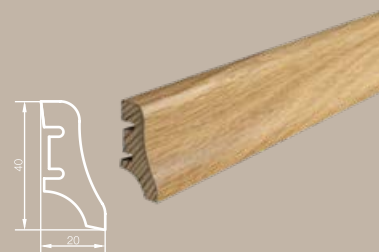

Плинтус для пола
Дуб лак P10 – P1001011A



Плинтус для пола
Дуб лак P42 – P4201011A



Плинтус для пола
Дуб лак P70 – P7001011A
Дуб лак P71 – P7101011A

Текущий уход

Полы под натуральным маслом



МЫЛО WASH CARE

Концентрированное средство для мытья деревянных полов с растительным мылом и натуральными добавками для ухода. Тщательно очищает, не оставляет разводов. Восстанавливает и защищает пол от загрязнений. Расход около 1л/150 м². PRT004003

Периодический уход

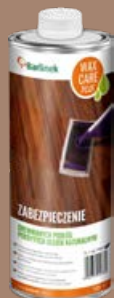

WAX CARE ПЛЮС

Жидкое средство для предохранения и консервации древесины на базе натурального сырья. Регулярная консервация защищает поверхность древесины, восстанавливает ее и консервирует. Расход около 1л/100-110 м². PRT004005

Тщательная очистка



MAGIC CLEANER

Средство для интенсивной очистки любых поверхностей: деревянных, пробковых под маслом, воском или лаком. Расход около 1л/100 м². PRT004004

Полы под лаком UV



ПРОТЕКТОР КОНЦЕНТРАТ

Концентрированное средство для мытья пола с натуральными добавками для ухода. Тщательно очищает, не оставляет разводов. Восстанавливает и защищает пол от загрязнений. Расход около 1л/500 м². PRT001002



ПРОТЕКТОР БЛЕСК

Защищает новый пол по всей поверхности и всем соединениям досок пола, предохраняя от проникновения грязи и пыли. Расход около 1л/100 м². PRT001001



ПРОТЕКТОР КОМПЛЕТ

Жидкое средство очистки любых деревянных лакированных поверхностей. Расход около 1л/200 м². PRT001003

УХОД ЗА ПОЛОМ

Пол на долгие годы!

Самыми большими врагами деревянных полов являются вода и песок. Чистота поддерживается путем сухой уборки и влажной (тряпка должна быть тщательно отжата). Использование средств по уходу, рекомендованных производителем, для различных видов полов (под натуральным маслом, маслом UV, лаком). Для защиты от разрушающего воздействия песка и воды, а зимой, и соли, перед входом в помещение необходимо постелить защитный коврик.

Старайтесь не ходить в обуви на каблуках по деревянному полу. Ножки мебели, а также другие места контакта мебели с полом нужно подклеить защитными войлочными накладками (запрещается их монтаж при помощи гвоздей или шурупов). Пол под офисными креслами на роликах необходимо защитить при помощи специального защитного коврика. Не рекомендуется укладка паркетной доски в помещениях с повышенной влажностью и возможностью возникновения контакта с водой.



ВНИМАНИЕ: Древесина - это природный материал и это значит, что двух одинаковых деверев не бывает, соответственно каждая доска - неповторима. Фотографии декоров в данном каталоге могут не передавать полностью всю гамму природных черт древесины. К тому же цвет заказанной продукции может отличаться от образца представленного в пункте продажи, так как цвет древесины также уникален.



Дуб Serene Елка Французская 130
1WV000005

стр. 20-21



Дуб Mainland Елка Французская 130
1WV000004

стр. 22-23



Дуб Raisins Елка Французская 130
1WV000003

стр. 24-25



Дуб Bright Елка Французская 130
1WV000001

стр. 26-27



Дуб Caramel Елка Французская 130
1WV000001

стр. 28-29



Дуб Salt Елка Французская 130
1WV000007

стр. 30-31



Дуб Trivor Елка Французская 130
1WV000002

стр. 32-33

ВНИМАНИЕ: Древесина - это природный материал и это значит, что двух одинаковых деверев не бывает, соответственно каждая доска - неповторима. Фотографии декоров в данном каталоге могут не передавать полностью всю гамму природных черт древесины. К тому же цвет заказанной продукции может отличаться от образца представленного в пункте продажи, так как цвет древесины также уникален.

шир. 130мм, дл. 725 мм,
микрофаска, браширование, матовый лак



Дуб Brown Sugar Классическая елка 130
1WJ000004

стр. 38-39

шир. 130мм, дл. 725 мм, микрофаска,
браширование, натуральное масло



Дуб Toffee Классическая елка 130
1WJ000005

стр. 40-41

шир. 130мм, дл. 725 мм, микрофаска,
браширование, натуральное масло



Дуб Grand Canyon Классическая елка 130
1WJ000006

стр. 42-43

шир. 130мм, дл. 725 мм, микрофаска,
браширование, матовый лак



Дуб Caramel Классическая елка 130
1WJ000003

стр. 44-45

шир. 130мм, дл. 725 мм, микрофаска,
матовый лак



Ясень Auric Классическая елка 130
1WJ000012

стр. 46-47

шир. 130мм, дл. 725 мм, микрофаска,
браширование, матовый лак



Дуб Marzipan Muffin Классическая елка 130
1WJ000001

стр. 48-49

шир. 130мм, дл. 725 мм, микрофаска,
браширование, матовый лак



Дуб Grissini Классическая елка 130
1WC000013

стр. 50-51

шир. 130мм, дл. 725 мм, микрофаска,
браширование, матовый лак



Дуб Сарруццино Классическая елка 130
1WJ000002

стр. 52-53

шир. 130мм, дл. 725 мм, микрофаска,
матовый лак



Ясень Moonlight Классическая елка 130
1WJ000011

стр. 54-55

ВНИМАНИЕ: Древесина - это природный материал и это значит, что двух одинаковых деверев не бывает, соответственно каждая доска - неповторима. Фотографии декоров в данном каталоге могут не передавать полностью всю гамму природных черт древесины. К тому же цвет заказанной продукции может отличаться от образца представленного в пункте продажи, так как цвет древесины также уникален.

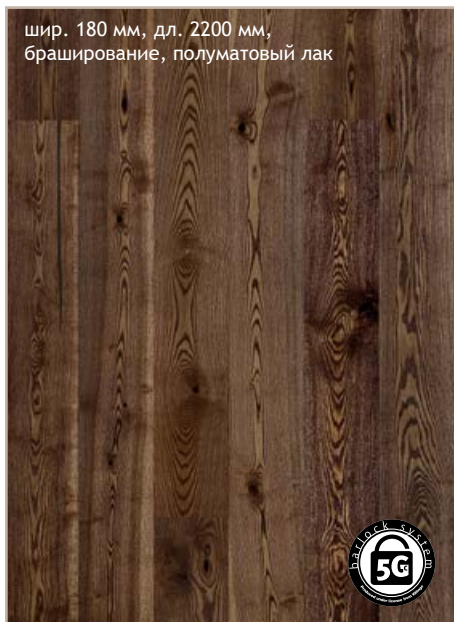

Ясень Coffee Grande
1WG000676

стр. 58-59



Ясень Coffee Multi
3WG000653

стр. 60-61



Дуб Marsala Grande
3WG000653

стр. 62-63



Дуб Espresso Piccolo
1WG000821

стр. 64-65



Дуб Nugat Piccolo
1WG000753

стр. 66-67



Ясень Umbra Piccolo
1WG000748

стр. 68-69

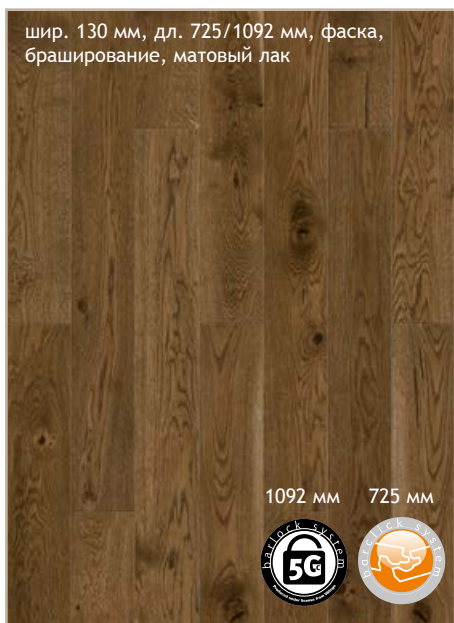

Дуб Brown Sugar Piccolo - 1WG000546 - 5Gc
Дуб Brown Sugar Piccolo - 1W1000559 - Barclick

стр. 70-71
стр. 70-71



Дуб Chestnut Grande
1WG000754

стр. 72-73



Дуб Bonet Medio
1WG000792

стр. 74-75

ВНИМАНИЕ: Древесина - это природный материал и это значит, что двух одинаковых деверев не бывает, соответственно каждая доска - неповторима. Фотографии декоров в данном каталоге могут не передавать полностью всю гамму природных черт древесины. К тому же цвет заказанной продукции может отличаться от образца представленного в пункте продажи, так как цвет древесины также уникален.



Дуб Porto Grande
1WG000624

стр. 76-77



Ясень Hazelnut Grande
1WG000632

стр. 78-79



Дуб Amaretti Medio
1WG000789

стр. 80-81



Дуб Toffee Grande
1WG000631

стр. 82-83



Дуб Honey Multi
3WG000647

стр. 84-85



Дуб Clyde Grande
1WG000795

стр. 86-87



Дуб Tiramisu Multi
3WG000685

стр. 88-89



Дуб Azores Medio
1WG000791

стр. 90-91



Дуб Garda Medio
1WG000793

стр. 92-93

ВНИМАНИЕ: Древесина - это природный материал и это значит, что двух одинаковых деверев не бывает, соответственно каждая доска - неповторима. Фотографии декоров в данном каталоге могут не передавать полностью всю гамму природных черт древесины. К тому же цвет заказанной продукции может отличаться от образца представленного в пункте продажи, так как цвет древесины также уникален.



шир. 180 мм, дл. 2200 мм, фаска, браширование, натуральное масло



Дуб Calvados Grande
1WG000622

стр. 96-97



шир. 155 мм, дл. 2200 мм, фаска, браширование, матовый лак



Дуб Madeira Medio
1WG000775

стр. 98-99



шир. 155 мм, дл. 2200 мм, фаска, микрофаска, браширование натуральное масло



Дуб Askania Grande
1WG000675

стр. 100-101



шир. 130 мм, дл. 725/1092 мм, фаска, полуматовый лак

1092 мм 725 мм



Дуб Askania Piccolo - 1WG000714 - 5Gc
Дуб Askania Piccolo - 1W1000557 - Barclick

стр. 102-103
стр. 102-103



шир. 207 мм, дл. 2200 мм, полуматовый лак с повышенной стойкостью к истиранию



Дуб Askania Multi
3WG000311

Стр. 104-105



шир. 155 мм, дл. 2200 мм, фаска, браширование, матовый лак



Дуб Grand Canyon Medio
1WG000760

Стр. 106-107



шир. 180 мм, дл. 2200 мм, фаска, браширование, матовый лак



Дуб Caramel Grande
1WG000284

стр. 108-109



шир. 155 мм, дл. 2200 мм, фаска, браширование, матовый лак



Дуб Caramel Medio
1WG000773

стр. 110-111



шир. 180 мм, дл. 2200 мм, фаска, браширование, натуральное масло



Дуб Casablanca Grande
1WG000794

стр. 112-113

ВНИМАНИЕ: Древесина - это природный материал и это значит, что двух одинаковых деверев не бывает, соответственно каждая доска - неповторима. Фотографии декоров в данном каталоге могут не передавать полностью всю гамму природных черт древесины. К тому же цвет заказанной продукции может отличаться от образца представленного в пункте продажи, так как цвет древесины также уникален.



Дуб Sahara Grande
1WG000741

стр. 114-115



Ясень Saimaa Piccolo
1WG000829

стр. 116-117



Ясень Saimaa Multi
3WG000650

Стр. 118-119



Дуб Mersey Medio
1WG000772

стр. 120-121



Дуб Peach Piccolo
1WG000826

стр. 122-123



Дуб Almond Grande
1WG000283

стр. 124-125



Дуб Almond Piccolo
1WG000827

стр. 126-127



Дуб Amazon Multi
3WG000638

стр. 128-129



Дуб White Truffle Grande
1WG000286

стр. 132-133

ВНИМАНИЕ: Древесина - это природный материал и это значит, что двух одинаковых деверев не бывает, соответственно каждая доска - неповторима. Фотографии декоров в данном каталоге могут не передавать полностью всю гамму природных черт древесины. К тому же цвет заказанной продукции может отличаться от образца представленного в пункте продажи, так как цвет древесины также уникален.



Ясень Lemon Sorbet Grande
1W1000489 стр. 134-135

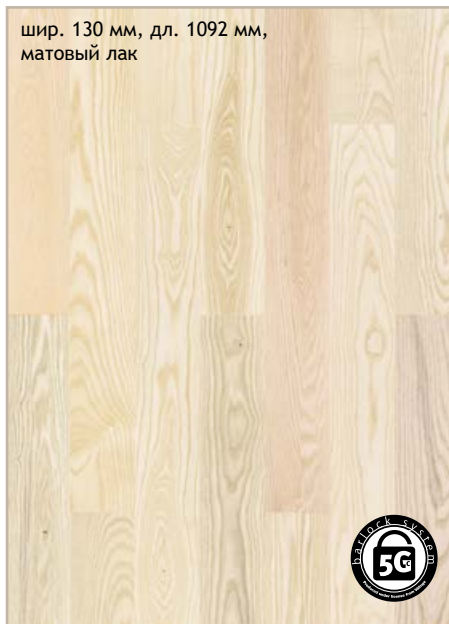

Ясень Moonlight Piccolo
1WG000828 стр. 136-137



Ясень Milkshake Molti
3WG000651 стр. 138-139



Дуб Mont Blanc Grande - 1WG000740
Дуб Mont Blanc Medio - 1WG000783 стр. 140-141



Дуб Bianco Molti
3WG000645 стр. 142-143



Дуб Cheesecake Molti
3WG000651 стр. 144-145



Дуб Coconut Piccolo
1WG000615 стр. 146-147



Дуб Cappuccino Molti
3WG000642 стр. 148-149



Дуб Snowflakes Piccolo
1WG000687 - 5Gc стр. 150-151

ВНИМАНИЕ: Древесина - это природный материал и это значит, что двух одинаковых деверев не бывает, соответственно каждая доска - неповторима. Фотографии декоров в данном каталоге могут не передавать полностью всю гамму природных черт древесины. К тому же цвет заказанной продукции может отличаться от образца представленного в пункте продажи, так как цвет древесины также уникален.

шир. 180 мм, дл. 2200 мм, фаска, браширование, натуральное масло



Дуб Ivory Grande
1WG000626

стр. 152-153

шир. 130 мм, дл. 2200 мм, браширование, натуральное масло



Дуб Dartmoor Piccolo
1WG000612

стр. 154-155

шир. 180 мм, дл. 2200 мм, фаска, натуральное масло



Дуб Creme Brulee Grande
1WG000628

стр. 156-157

шир. 180 мм, дл. 2200 мм, фаска, браширование, натуральное масло



Дуб Biscuits Grande
1WG000630

стр. 158-159

шир. 207 мм, дл. 2200 мм, браширование, матовый лак



Дуб Marzipan Muffin Molti
3WG000644

стр. 160-161

шир. 130 мм, дл. 1092 мм, фаска, браширование, натуральное масло



Дуб Nude Grande
1WG000672

стр. 162-163

шир. 130 мм, дл. 1092 мм, фаска, браширование, натуральное масло



Дуб Apricot Sorbet Piccolo
1WG000617

стр. 164-165

шир. 155 мм, дл. 2200 мм, фаска, браширование, матовый лак



Дуб Bowfell Medio
1WG000788

стр. 166-167



Ищите вдохновение
на barlinek.ru



За одну упаковку
мы садим одно дерево



Мы спасаем
перелетного сокола



Дуб „Бартек“
под нашей опекой

ООО «Барлинек»
117638, г. Москва, ул. Одесская, д. 2,
БЦ «Лотос», башня С, оф. 514А
тел. +7(495) 641 60 67
E-mail: rus.trade@barlinek.com.pl